

Hisense

life reimagined

LIETOŠANAS PAMĀCĪBA

Pirms šīs ierīces izmantošanas rūpīgi izlasiet tās lietošanas pamācību un pārliecinieties, ka esat pilnībā izpratis pamācībā sniegtos norādījumus.

Latviski

Saturs

Informācija par drošību un norādījumi.....	2	Tīrīšana un apkope.....	19
Ierīces uzstādīšana.....	8	Noderīgi padomi.....	21
Ierīces apraksts.....	9	Kļūmju novēršana.....	23
Vadības pogas displejā.....	10	Ierīces nodošana atkritumos.....	25
Ierīces izmantošana.....	14		



Šī ierīce atbilst sekojošām ES vadlīnijām: LVD 2014/35/EU, EMC 2014/30/EU, 2009/125/EK, EK.643/2009 un 2002/96/EK.



Informācija par drošību un brīdinājumi

Lai ierīces izmantošana būtu droša un pareiza, pirms uzstādīšanas un pirmās izmantošanas reizes rūpīgi izlasiet šo pamācību, ieskaitot tajā ietvertos padomus un brīdinājumus. Lai izvairītos no nevajadzīgām kļūdām un negadījumiem, noteikti pārlicinieties, ka visi, kas izmanto ierīci ir rūpīgi iepazīnušies ar tās darbības principiem un drošības funkcijām. Saglabājiet šo pamācību un pārlicinieties, ka tā paliek pie ierīces, gadījumā, ja ierīce tiek pārvietota vai pārdota. Rīkojieties šādi, lai ikviens, kas turpmāk izmantos ierīci, varētu rūpīgi iepazīties ar norādījumiem par ierīces izmantošanu un drošības paziņojumiem. Lai neapdraudētu dzīvību un mantu, ievērojiet pamācībā norādītos drošības pasākumus. Ražotājs nevar uzņemties atbildību par bojājumiem, kas radušies nevērīgas rīcības rezultātā.

Drošības norādījumi saistībā ar bērniem un citiem lietotājiem

- Šo ierīci var izmantot bērni, kas ir vecāki par 8 gadiem, un personas ar samazinātām fiziskām, maņu vai garīgām spējām. Personai, kam nav pieredzes vai zināšanas ierīces lietošanā, drīkst lietot šo ierīci, ja viņas uzrauga vai pamāca par drošu ierīces izmantošanu un izskaidro iespējamus riskus. Bērni nedrīkst spēlēties ar ierīci. Bērni nedrīkst veikt ierīces tīrīšanu vai apkopi, ja viņus neuzrauga pieaugušais.
- Glabājiet iepakojumu bērniem nepieejamā vietā. Gadījumā, ja bērni rotaļājas ar iepakojumu, to uzliekot galvā, pastāv nosmakšanas risks.

- Ja nododat ierīci atkritumos, atvienojiet kontaktdakšu no sienas rozetes, nogrieziet savienojuma vadu (pēc iespējas tuvāk ierīcei) un noņemiet durvis, lai nepieļautu, ka bērni, kas spēlējas, gūst elektrisko triecienu vai ieslēdz sevi ledusskapī.
- Ja ierīce ar magnētisko durvju blīvējumu aizstās vecāku ierīci ar atsperes fiksatoru (slēdzeni) uz durvīm vai vāka, noteikti padariet atsperes fiksatoru neizmantojamu, pirms izmest ierīci. Tas neļaus bērniem nokļūt dzīvībai bīstamās lamatās.

Vispārēja drošība



- **BRĪDINĀJUMS** – šo ierīci ir paredzēts izmantot mājāsaimniecībās un tādās vietās, kā:

- personāla virtuve veikalos, birojos un citās darba telpās;
- lauku mājās, viesnīcās, moteļos un citās dzīvojamās platībās;
- vietās, kur tiek piedāvāta pārnakšņošana ar brokastīm;
- ēdināšanas un līdzīgās nekomerciālās vietās.

- **BRĪDINĀJUMS** – neglabājiet ierīcē sprāgstošas vielas, piemēram, aerosolu bundžiņas.
- **BRĪDINĀJUMS** – ja elektrības vads ir bojāts, ražotājam, servisa pārstāvim vai citai atbilstoši kvalificētai personai tas jānomaina, lai izvairītos no iespējamās elektrotraumas.
- **BRĪDINĀJUMS** – neaizsprostojiet ventilācijas atveres ierīces korpusā vai iebūvētajā konstrukcijā.
- **BRĪDINĀJUMS** – neizmantojiet mehāniskas ierīces vai citus līdzekļus (izņemot ražotāja ieteiktos), lai paātrinātu atkausēšanas procesu.
- **BRĪDINĀJUMS** – nesabojājiet dzesējošās vielas kontūru.
- **BRĪDINĀJUMS** – neizmantojiet elektriskās ierīces pārtikas uzglabāšanas nodalījumos, ja vien tās nav ražotāja ieteiktas ierīces.
- **BRĪDINĀJUMS** — dzesējošā viela un izolācijas gāzveida viela ir uzliesmojoša. Nododiet ierīci tikai autorizētā atkritumu savākšanas centrā. Nepakļaujiet ierīci liesmas iedarbībai.

Dzesējošā viela

Ierīces dzesēšanas kontūrā ir iepildīta dzesējošā viela izobutāns (R600a), kas ir dabīga, videi draudzīga gāze. Tomēr tā ir uzliesmojoša.

Ierīces transportēšanas un uzstādīšanas laikā nodrošiniet, ka neviena no dzesēšanas kontūra daļām netiek sabojāta. Dzesējošā viela (R600a) ir uzliesmojoša.



Uzmanību! Ugunsgrēka risks

Ja dzesēšanas kontūrs tiek bojāts:

- izvairieties no atklātas liesmas vai uguns aizdegšanās avotiem;
- kārtīgi izvēdiniet telpu, kurā atrodas ierīce.

Jebkāda veidā mainīt ierīces specifikācijas vai pārveidot šo ierīci ir bīstami. Elektriskā vada bojājumi var izraisīt īssavienojumu, ugunsgrēku un/vai elektrisko triecienu.



Elektrodrošība

1. Elektrības vadu nedrīkst pagarināt.
2. Pārļiecinieties, ka elektrības vads nav saspiests vai sabojāts. Saspiests vai sabojāts elektrības vads var pārkarst un izraisīt ugunsgrēku.
3. Nodrošiniet, ka brīvi varat piekļūt ierīces kontaktdakšai.
4. Atvienojot kontaktu, nevelciet aiz elektrības vada.
5. Ja sienas rozete ir vaļīga, neievietojiet tajā kontaktdakšu. Pastāv elektriskā trieciena vai ugunsgrēka risks.
6. Jūs nedrīkstat izmantot ierīci, ja tai nav iekšējais lampas pārsegs.
7. Ledusskapis darbojas 220-240/50Hz vienfāzes maiņstrāvas elektrotīklā. Ja sprieguma svārstības lietotāja rajonā ir tik lielas, ka spriegums pārsniedz norādīto diapazonu, drošības apsvērumu dēļ pārļiecinieties, ka tiek izmantots automātiskais sprieguma regulators uz ledusskapi, kura jauda lielāka par 350W. Ledusskapis jāpievieno speciālai rozetei nevis parastai, kur tiek pievienotas arī citas elektroierīces. Rozetei jāatbilst sienas kontaktam ar zemējumu.

Ikdienas izmantošana

- Neglabājiet ierīcē uzliesmojošas gāzes vai šķidrums. Pastāv sprādziena risks.
- Neizmantojiet ledusskapī elektroierīces (piem., elektriskos saldējuma aparātus, mikserus, utt.).
- Atvienojot ledusskapi no elektrotīkla, nevelciet aiz vada.
- Nenovietojiet karstus priekšmetus blakus ierīces plastmasas detaļām.
- Nenovietojiet pārtikas produktus tieši pie gaisa izvades pie ārējās sienas.
- Uzglabājiet fasētu, saldētu pārtiku saskaņā ar saldētās pārtikas ražotāja norādījumiem.
- Rūpīgi ievērojiet ierīces ražotāja ieteikumus par uzglabāšanu. Skatiet attiecīgos norādījumus par uzglabāšanu.
- Neievietojiet gāzētus vai dzirkstošus dzērienus saldēšanas nodalījumā, jo šķidrumam sasalstot, uz trauku tiek radīts spiediens, kas var radīt tā eksploziju un rezultātā sabojāt ierīci.
- Saldēta pārtika var izraisīt apsaldējumus, ja tā tiek lietota uzreiz pēc izņemšanas no saldētavas.
- Nenovietojiet ierīci tiešā saules gaismā.
- Turiet sveces un citus priekšmetus ar atklātu liesmu drošā attālumā no ierīces.
- Ierīce ir paredzēta pārtikas produktu un/vai dzērienu uzglabāšanai parastās mājstāvētniecībā, atbilstoši skaidrojuma šajā pamācībā.

- Ierīce ir smaga. Pārvietojot to, esiet piesardzīgs.
- Neņemiet un nepieskarieties priekšmetiem saldētavā ar mitrām/slapjām rokām, jo varat gūt ādas bojājumus vai apsaldēties.
- Neizmantojiet pamatni, atvilktnes, durvis, utt., lai uz tiem stāvētu vai atbalstītos.
- Saldētu pārtiku pēc atkausēšanas nedrīkst atkārtoti sasaldēt.
- Nelietojiet uzturā tikko no saldētavas izņemtu sasaldētu sulu vai ledus gabaliņus, jo pastāv risks apsaldēt mutes dobumu vai lūpas.
- Lai nepieļautu priekšmetu krišanu un ievainojumu vai ierīces bojājumu izraisīšanu, neievietojiet pārāk daudz produktu durvju plauktos vai pārāk daudz pārtikas augļu nodalījuma atvilktnēs.

Uzmanību!

Apkope un tīrīšana

- Pirms veikt apkopi, izslēdziet ierīci un atvienojiet kontaktdakšu no sienas rozetes.
- Netīriet ierīci ar metāla priekšmetiem, tvaika tīrītāju, gaistošām eļļām, organiskajiem šķīdinātājiem vai abrazīviem tīrītājiem.
- Neizmantojiet asus priekšmetus, lai noņemtu sarmu no ierīces. Izmantojiet plastmasas skrāpi.

Uzstādīšana

Svarīgi!

- Lai izveidotu pievienojumu elektrotīklam, sekojiet pamācībā sniegtajiem norādījumiem.
- Izpakojiet ierīci un vizuāli pārbaudiet, vai tā nav bojāta. Ja konstatējat bojājumus, nepievienojiet ierīci elektrotīklam. Nekavējoties paziņojiet par iespējamiem bojājumiem veikalā, kur iegādājāties ledusskapi. Saglabājiet iepakojumu.
- Pirms pievienot ierīci elektrotīklam, nolīmeņojat to un uzgaidiet vismaz četras stundas, lai eļļa ieplūstu atpakaļ kompresorā.
- Nodrošiniet ap ierīci pietiekamu gaisa cirkulāciju, pretējā gadījumā ierīce var pārkarst. Lai nodrošinātu gaisa cirkulāciju, sekojiet norādījumiem par uzstādīšanu.
- Ja vien iespējams, ierīces aizmugure nedrīkst atrasties pārāk tuvu sienai, lai izvairītos no sienas saskares ar karstām ierīces detaļām (kompresoru, kondensatoru). Lai novērstu ugunsgrēka risku, sekojiet norādījumiem par uzstādīšanu.
- Ierīce nedrīkst atrasties radiatoru vai plīts tuvumā.

Uzmanību!

- Ūdens tvertni uzpildiet tikai ar dzeramo ūdeni.

Serviss

- Ar elektrību saistītos darbus, kas nepieciešami, lai veiktu ierīces apkopi, jāveic kvalificētiem elektriķiem vai kompetentai personai.

Ierīces uzstādīšana

Pirms izmantot ierīci pirmo reizi, rūpīgi izlasiet sekojošos ieteikumus.

Ierīces vēdināšana



Lai uzlabotu dzesēšanas sistēmas efektivitāti un ietaupītu enerģiju, ap ierīci nepieciešams nodrošināt pietiekamu vēdināšanu karstuma izkļedei. Šai nolūkā ap ledusskapi jābūt pietiekamai brīvai telpai.

Padoms: ieteicamais attālums no aizmugures līdz sienai vismaz 75mm, augšā vismaz 100mm, no sāniem līdz sienai vismaz 100mm un brīva vieta priekšā, lai varētu atvērt ledusskapja durvis 130° leņķī un saldētavas durvis 135° leņķī. Skatiet sekojošos attēlus. Skatiet attēlus zemāk.

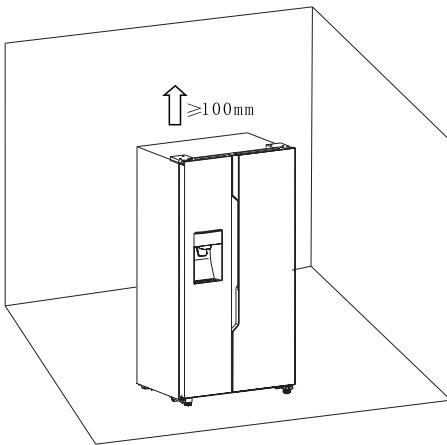

Saistītā informācija (mm)

P	P1	P2	Dz	Dz1
908	372	252	600	142.51

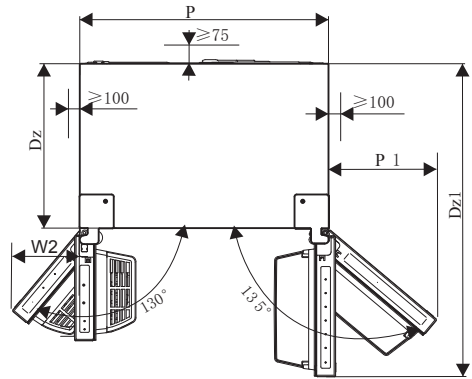

Piezīme:

● Šī ierīce paredzēta lietošanai atbilstoši tabulā norādītai klimata klasei. Tā var nedarboties kā paredzēts, ja ilgstoši tiek turēta temperatūrā, kas ir zemāka vai augstāka par tabulā norādīto.

Klimata klase	Apkārtējā temperatūra
SN	+10°C līdz +32°C
N	+16°C līdz +32°C
ST	+16°C līdz +38°C
T	+16°C līdz +43°C

- Novietojiet ierīci sausā vietā, lai izvairītos no augsta mitruma līmeņa.
- Neturiet ierīci tiešā saules gaismā, lietū vai salā. Novietojiet ierīci atstāvis no karstuma avotiem, piemēram, krāsnīm, kamīniem vai sildītājiem.

Ierīces līmeņošana

- Pietiekamai izlīmeņošanai un gaisa cirkulācijai ierīces apakšējā aizmugures daļā var būt nepieciešams noregulēt apakšējās kājas. Izmantojiet piemērotu uzgriežņu atslēgu.
- Lai durvis pašas aizvērtos, iestatiet ierīces priekšpusi uz augšu par apmēram 15 mm vai 0.5° sagāzumu uz aizmuguri, pagriežot noregulējamās kājiņas.
- Ja vēlaties pārvietot ierīci, atcerieties pagriezt kājiņas atpakaļ, lai ierīce var brīvi rīpot. Pēc pārvietošanas no jauna līmeņojat ierīci.

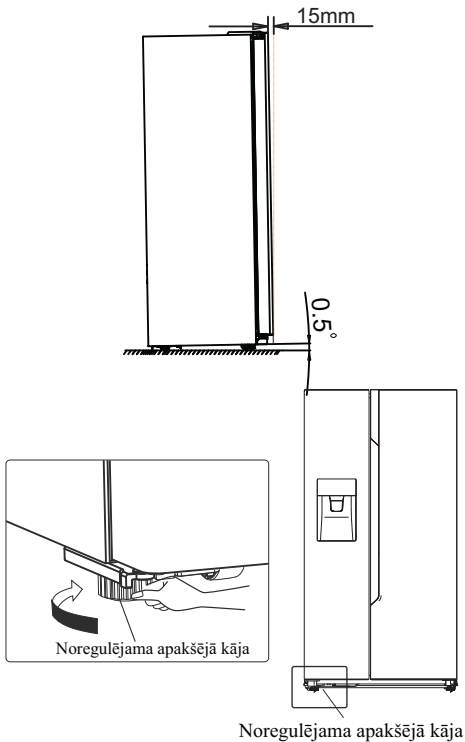

Brīdinājums!

Lai pareizi uzstādītu ledusskapi, tas jānovieto uz līdzenas, cieta materiāla virsmas, kas ir vienā augstumā ar pārējo grīdu. Virsmai jābūt pietiekami izturīgai, lai noturētu piekrautu ledusskapi. Rītenīši paredzēti tikai ledusskapja pārvietošanai uz priekšu vai atpakaļ. Ledusskapja pārvietošana sāniski var sabojāt grīdu un rītenītšus.

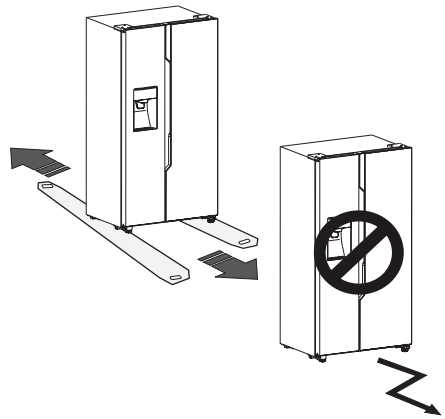

Ierīces apraksts

Ierīces apskats



1. Saldētavas LED gaisma
2. Ledus veidotāja priekšējais vāks
3. Ledus trauks
4. Gaisa kanāla vāks saldētavā
5. Saldētavas plaukts
6. Saldētavas durvju plaukts
7. Saldētavas augšējā atvilktnē
8. Saldētavas apakšējā atvilktnē
9. Kreisā noregulējamā apakšējā kāja

10. Ledusskapja LED gaisma
11. Ledusskapja durvis
12. Gaisa kanāla pārsegis
13. Ledusskapja plaukts
14. Pudeļu plaukts
15. Ūdens uzglabāšanas tvertne
16. Ledusskapja augšējā atvilktnē
17. Ledusskapja apakšējā atvilktnē
18. Labā noregulējamā apakšējā kāja

Piezīme: nepārtrauktas ierīces uzlabošanas rezultātā ledusskapja izskats var nedaudz atšķirties no šajā pamācībā norādītā, taču funkcijas un izmantošanas metodes paliek nemainīgas.

Vadības pogas displejā

Izmantojiet ierīci saskaņā ar sniegtajiem norādījumiem. Ierīces vadības panelī iestatāmas sekojošas funkcijas un režīmi kā norādīts attēlā zemāk.

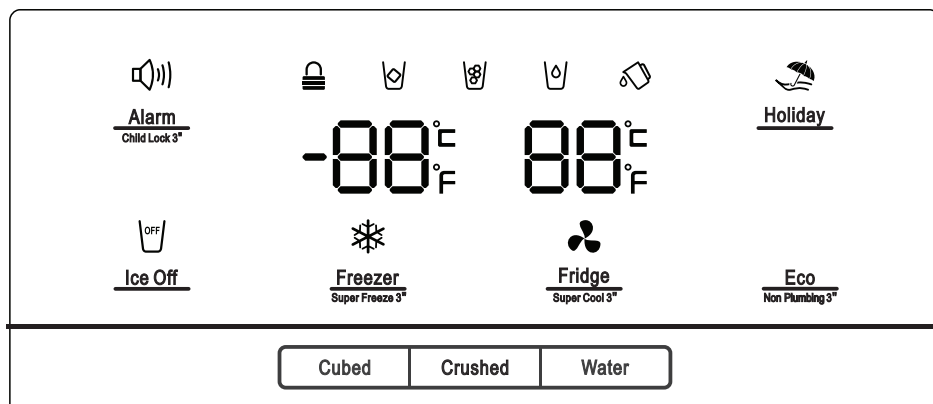

Ieslēdzot ierīci pirmo reizi, displeja panelī ieslēdzas ikonu aizmugurapgaismojums. Ja netiek nospiesta neviena poga un durvis ir aizvērtas, displeja apgaismojums pēc 60 sekundēm izslēgsies.

Vadības panelim ir divas temperatūru zonas un viena režīmu zona.

Uzmanību! Iestatot temperatūru, Jūs iestatāt vidējo temperatūru visā ledusskapī. Temperatūras katrā nodalījumā var atšķirties no temperatūrām, kas norādītas panelī. Tas ir atkarīgs no uzglabājamās pārtikas daudzuma un tās novietojuma ledusskapī. Augsta vai zema istabas temperatūra arī var ietekmēt faktisko temperatūru ierīcē.



Alarm

Child Lock 9

„Bērnu drošības un durvju trauksmes” poga

Šī poga kalpo diviem mērķiem:

1. Bērnu drošības funkcija

Nospiediet un 3 sekundes turiet nospiestu pogu „Alarm”, lai nobloķētu visu vadības paneli, ieskaitot dispensera funkciju. Kad vadības panelis ir bloķēts, iedegsies ikona „” un vadības panelī nedarbosies neviena no pogām.

Lai atbloķētu vadības paneli, vēlreiz nospiediet un 3 sekundes turiet nospiestu pogu „Alarm”.

2. Durvju trauksme

Trauksmes gadījumā iedegsies ikona „” un būs dzirdams signāls.

Nospiediet pogu „Alarm”, lai izslēgtu trauksmes signālu, tad ikona „” izdzīsīs un signāls pārtrauks skanēt.



Durvju trauksme tiek aktivizēta, ja ledusskapja vai saldētavas durvis ir atvērtas ilgāk par 2 minūtēm. Trauksmes gadījumā iedegsies ikona „” un būs dzirdams signāls. Signāls skanēs 3 reizes minūtē un pēc 10 minūtēm tas pārstās skanēt. To var arī apturēt, aizverot durvis. Ja bērnu drošības funkcija ir deaktivizēta un durvis ir atvērtas, varat izslēgt trauksmi, pieskaroties pogai „Alarm”.

Lai ietaupītu elektroenerģiju, izmantojot ierīci, neturiet ilgstoši durvis atvērtas.



Ice Off

„Ice Control”

Lai kontrolētu ledus mašīnu, pieskarties pogai „Ice Off”. Ja bērnu drošības funkcija ir izslēgta un ledus veidošanas funkcija ir ieslēgta, varat pieskarties ikonai „Ice Off”, lai nobloķētu ledus veidotāju, un tad iedegsies ikona „”. Ja vēlaties atbloķēt ledus veidotāju, vēlreiz pieskarieties ikonai „Ice Off”, un ikona „” izslēgsies.

Piezīme: ja „Ice Off” funkcija ir ieslēgta, tā bloķē tikai ledus mašīnu, nevis dispenseri.



Holiday

Brīvdienu funkcija

Ja plānojat ilgāku laiku būt prom, piemēram, garās brīvdienās vai komandējumā, varat aktivizēt šo funkciju. Pieskarties pogai „Holiday”, un tad iedegsies ikona „”.

Ja ir aktivizēts brīvdienu režīms, ledusskapja temperatūra tiek automātiski pārslēgta uz 15°C un saldētavas temperatūra uz -18°C, tādējādi samazinot enerģijas patēriņu.

Ledusskapja temperatūras iestatījums rāda „—” un saldētavas nodalījums paliek ieslēgts.

Ja brīvdienu funkcija ir ieslēgta, varat to izslēgt, vēlreiz pieskaroties pogai „Holiday”, un tad ikona „” izdzīsīs.

Ja brīvdienu funkcija ir ieslēgta, ledus veidotājs automātiski izslēgsies.

Ledusskapis saglabā iestatījumus, kad tas tiek izslēgts.

Piezīme: kamēr aktivizēts brīvdienu režīms, neuzglabājiet tajā pārtiku, jo tā ātri sabojāsies.



„Ledusskapja temperatūras vadība”

Pieskarti „Fridge” ikonai, lai aktivizētu ledusskapja temperatūras vadības režīmu. Nepārtraukti spiežot pogu, temperatūra tiks iestatīta sekojošā secībā.

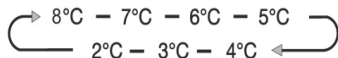

Ja vēlaties saīsināt laiku, kas nepieciešams, lai atdzesētu ledusskapī ievietotos produktus, nospiediet un 3 sekundes turiet nospiestu šo pogu. Iedegsies „Super cool” ikona „” un ledusskapja temperatūras iestatījums rāda 2°C.

„Super cool” automātiski izslēdzas pēc 3 stundām un ledusskapja temperatūras režīms atgriezīsies iepriekšējā iestatījumā. Ja „Super cool” funkcija ir ieslēgta, varat pieskarti ikonai „Fridge”, lai to izslēgtu, un tiks atjaunots iepriekšējais temperatūras iestatījums. Ledusskapis nesaglabā „Super Cool” funkciju, ja tas tiek izslēgts.

Piezīme: ja ir aktivizēta „Super Cool” funkcija un, ja pieskaraties pogai „Holiday” vai „Eco”, tiek aktivizēta „Holiday” vai „Eco” funkcija un „Super Cool” režīms būs izslēgts.



„Saldētavas temperatūras vadība”

Pieskarti „Freezer” pogai, lai aktivizētu saldētavas temperatūras vadības režīmu. Nepārtraukti spiežot pogu, temperatūra tiek iestatīta sekojošā secībā.

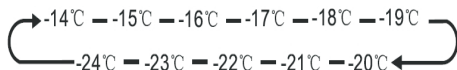

Nospiediet un 3 sekundes turiet nospiestu pogu „Freezer”, un tad iedegsies ikona „”, saldētavas temperatūras iestatījums rādīs -24°C.

„Super Freeze” funkcija palīdz ātri pazemināt saldētavas temperatūru un sasaldēt pārtiku ievērojami ātrāk nekā parasti. Šī funkcija palīdz saglabāt svaigās pārtikas vitamīnus un barības vielas un saglabāt pārtiku ilgāk svaigu.

„Super Freeze” funkcija ļauj sasaldēt maksimālo iespējamo daudzumu. Hisense iesaka ļaut vispirms ierīcei darboties 6 stundas. „Super Freeze” funkcija automātiski izslēdzas pēc 26 stundām un saldētavas temperatūra atgriezīsies iepriekšējā iestatījumā.

Ja „Super Freeze” funkcija ir ieslēgta, pieskarieties „Freezer”, lai izslēgtu „Super Freeze” funkciju. Tiks atjaunots iepriekšējais temperatūras iestatījums.



„Super Freeze” funkcijas iesatījums netiek saglabāts, ja ierīce tiek izslēgta. Piezīme: ja ir aktivizēta „Super Freezer” funkcija un ja pieskaraties pogai „Holiday” vai „Eco”, tiek aktivizēta „Holiday” vai „Eco” funkcija un „Super Freezer” režīms būs izslēgts.

„Dispensera vadība”

Ja saldētavas durvis ir atvērtas vai ir aktivizēta bērnu drošības funkcija, dispenseris nedarbosies.

Ledus veidošanai pieejami sekojoši iestatījumi: „Cubed” (gabaliņu veidā) un „Crushed” (sasmalcinātā veidā).

Nospiediet „Cubed” vai „Crushed”, lai izvēlētos nepieciešamo ledus veidu. Pieskarieties pogai „Water”, lai aktivizētu ūdens režīmu.

Ja pieskaraties ledus veidošanas pogai, tiks aktivizēts gabaliņu vai sasmalcināta ledus veidošanas režīms, un iedegsies ledus gabaliņu „” vai sasmalcināta ledus „” ikona.

Ja Jums ledus nav nepieciešams, izslēdziet funkciju, lai ietaupītu ūdens un elektroenerģijas patēriņu. (Sk. iepriekš „Ice Off” funkciju.)

Ja Jums nepieciešams ūdens, pieskarieties pogai „Water” un tad iedegsies ūdens ikona „” un režīms ir iestatīts.

 „Ūdens tvertnes kļūdas signāls”

Ja ūdens tverne nav pareizi uzstādīta vai nav uzstādīta vispār, tiek parādīts atbilstošs trauksmes signāls. Jūs varat atcelt signālu, 3 sekundes turot taustiņu "Eco".

Piezīme!

- Ja ūdens netiek dispensēts vai tiek dispensēts lēni, Jums jānomaina ūdens filtrs, jo tas var būt aizsērējis.
- Dažos dzīvojamajos rajonos ūdenī ir liels kaļķa saturs, kas var izraisīt ūdens filtra aizsērēšanu ātrāk.



Eco
Filter Reset

„Enerģijas taupīšana”

Pieskarieties šai pogai, lai ieslēgtu vai izslēgtu enerģijas taupīšanas režīmu. Ja aktivizējat enerģijas taupīšanas režīmu, iedegas enerģijas taupīšanas ikona „”. Ledusskapja temperatūra tiek automātiski pārslēgta uz 6°C un saldētavas temperatūra uz -17°C. Ja enerģijas taupīšanas režīms ir izslēgts, ikona arī izdziest.

Piezīme!

- Vadības panelis iedegas, ja tiek atvērtas durvis vai pieskaraties kādai pogai.
- Gaisma izdziest, ja nepieskaraties nevienai pogai vai ja durvis vienu minūti ir aizvērtas.
- Kad ledusskapis tiek ieslēgts, visas ikonas vadības panelī uz 3 sekundēm ieslēdzas un skan signāls. Bērnu drošības funkcija ir izslēgta. Temperatūras iestatījums tiek atgriezts iepriekšējā iestatījumā.

Ierīces izmantošana

Šajā pamācības sadaļā izskaidrots, kā izmantot noderīgās opcijas. Pirms sākt izmantot ierīci, ražotājs iesaka rūpīgi iepazīties ar sniegtajiem padomiem.

1. Durvju noregulēšana

Ja durvis nav vienā līmenī, varat izmantot uzgriežņu atslēgu, lai noregulētu ledusskapja durvis.

Noregulēt var tikai ledusskapja durvis.

Ja saldētavas durvis ir augstāk par ledusskapja durvīm. Vispirms varat izmantot uzgriežņu atslēgu, lai pagrieztu bultu uz apakšējās eņģes pretēji pulksteņrādītāja virzienam, tādējādi paceļot durvis. Tad izmantojiet uzgriežņu atslēgu, lai pievilktu uzgriezni.

Ja saldētavas durvis ir zemāk par ledusskapja durvīm. Izmantojiet uzgriežņu atslēgu, lai pagrieztu bultu pulksteņrādītāja virzienā un iestatītu ledusskapja durvis uz leju. Kad durvju augstums ir iestatīts, fiksējiet tās.

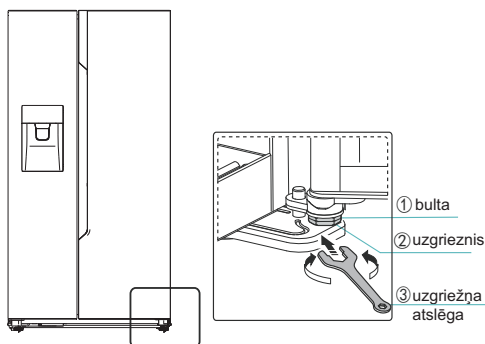

2. Ledusskapja kameras izmantošana

Ledusskapja kamera ir piemērota dārzeņu un augļu uzglabāšanai. Ieteicams dažādu pārtiku iepakot atsevišķi, lai nezaudētu mitrumu un nesajauktos produktu aromāti.

Uzmanību! Neaizveriet ledusskapja durvis, kamēr plaukti, augļu nodalījums un/vai teleskopiskās sliedes ir izbīdītas, pretējā gadījumā varat sabojāt sliedes vai ledusskapi.

Stikla plaukti un durvju plaukti

Ledusskapja nodalījumā ir vairāki stikla plaukti un vairāki dažādi durvju plaukti, kas ir piemēroti olu, dzērienu bundžīņu, dzērienu pudeļu un fasētas pārtikas uzglabāšanai. Tos pēc nepieciešamības var novietot dažādos augstumos. Durvju plauktos neievietojiet pārāk daudz smagu produktu. Pirms pacelt durvju plauktu vertikāli, izņemiet no tiem pārtiku.

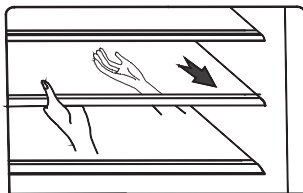
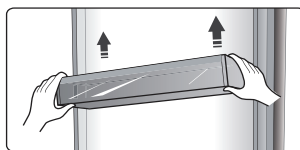

Piezīme: visus durvju plauktus un plauktus var izņemt, lai tos notīrītu.

Izņemot plauktus, viegli pavelciet tos uz priekšu, līdz plaukts iznāk no plaukta sliedēm. Atliekot plauktus atpakaļ, pārliecinieties, ka aizmugurē nav šķēršļu un viegli iespiediet plauktu atpakaļ vietā.

Pudeļu plaukts

Šis plaukts paredzēts vīna vai dzērienu pudeļu uzglabāšanai.

Piezīme: izņemot vīnu vai dzērienu pudeles esiet piesardzīgs. Plauktu var izņemt, lai to iztīrītu vai noregulētu, ietaupītu vietu.

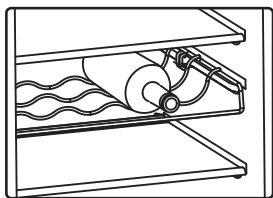

Ūdens tvertne

Ūdens tvertne ir paredzēta ledus vai vēsa ūdens sagatavošanai. Jūs varat ieliet ūdeni tvertnē sekojoši:

- 1 Pavelciet tvertni uz āru.

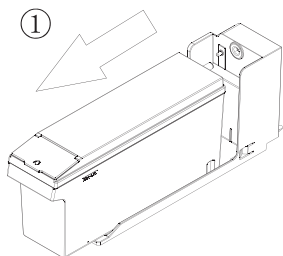

- 2 Atveriet mazo tvertnes vāciņu un ielejiet ūdeni.

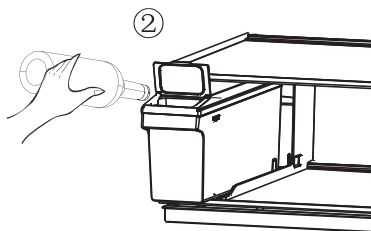

- 3 Pēc ūdens iepildīšanas ievietojiet tvertni atpakaļ vietā.

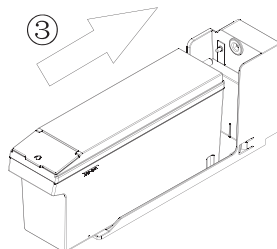

Uzmanību!

Ja ūdens tvertni nepieciešams uzpildīt, pareizi izvelciet tvertni un tad pareizi ievietojiet to atpakaļ, lai izslēgtu jebkādu kļūdainu darbību. Ieteicamais ūdens daudzums tvertnē ir ne vairāk kā 4,5L.

Pēc tvertnes ievietošanas, uzgaidiet 10 sekundes līdz tiks nodrošināta ūdens padeve.

Tvertnē lejiet tikai dzeramo ūdeni. Nelejiet tur alkoholu, sulas, pienu utt.

Atvilktnes

Atvilktnes ir piemērotas augļu un dārzeņu uzglabāšanai. Tās var izņemt, lai iztīrītu.

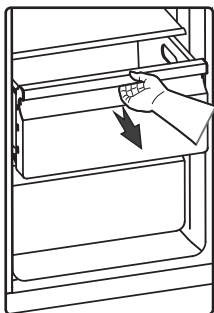

3. Saldētavas nodalījuma izmantošana

Saldētavas nodalījums ir piemērots, lai uzglabātu pārtiku, ko nepieciešams sasaldēt, piemēram, gaļu, zivis, saldējumu u.c. ātri bojājošos pārtiku.

Uzmanību! Nodrošiniet, ka pudeles netiek atstātas saldētavā ilgāk, nekā tas nepieciešams, jo sasalstot tās var pārplīst. Šķidrums pudelēs vai bundžās var izraisīt sprādzienu, ko izraisa tilpuma paplašināšanās šķidrumam sasalstot, tādēļ tās nedrīkst uzglabāt saldētavas nodalījumā.

4. Dispensera izmantošana

Varat izvēlēties ledu veidu vai ūdeni, pieskaroties pogai „Cubed” vai „Crushed” vai „Water”. Kad ledu veids ir izvēlēts, viegli ar trauciņu spiediet dispenseri. No tā izbirs ledus.

Pārlicinieties, ka trauks ir vienā līmenī ar dispenseri un ledus iekrīt tieši traukā.

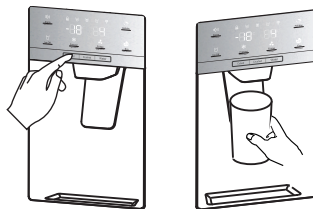

Piezīme:

- Ja izvēlaties ledu gabaliņus pēc tam, kad tika izmantota ledu smalcināšanas opcija, traukā var iekrist neliels daudzums palikušā sasmalcinātā ledu.
- Beidzot dispensēt ūdeni vai ledu, paturiet trauku vēl brīdi zem dispensera. Lai nepieļautu izšļakstīšanos, uzgaidiet vēl 2 vai 3 sekundes.
- Neizvelciet sviru uz āru, jo varat sabojāt vai salauzt sviras atsperi.
- Dispensētais ūdens ir vēss, nevis ledusauksts. Ja vēlaties aukstāku ūdeni ar ledu, no sākuma dispensējiet glāzē ledu un tad iepildiet no dispensera ūdeni.

5. Ledus tvertnes izmantošana

Ja vēlaties izņemt ledus tvertni: turiet rokturi, kā parādīts zemāk attēlā. Tad paceliet uz augšu un izvelciet ledus tvertni lēnām uz āru, lai nesabojātu to.

Tvertnes izņemšana:

- ① Paceliet ledus tvertni uz augšu
- ② Lēnām izvelciet ledus tvertni uz āru

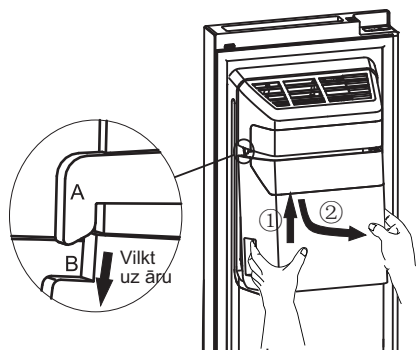

Ka liekat tvertni atpakaļ, pārliecinieties, ka ledus tvertnes abas pusēs (B&B') ir iekļīlētās skavās (A&A').

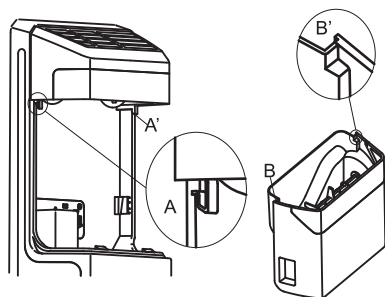

Uzstādīšana:

- ① Pastumiet ledus tvertni uz augšu un iekļīlējiet ledus spaiņa abas pusēs (B&B') skavās (A&A').
- ② Pastumiet ledus tvertni uz leju un pārliecinieties, ka ledus tvertne stingri turas kronšteinās.

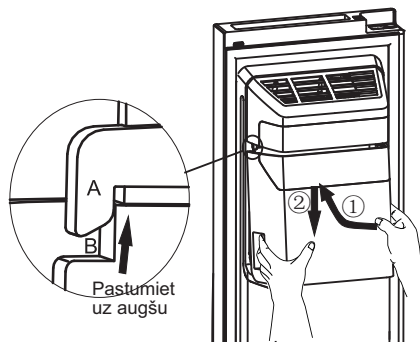

Piezīme!

- Kad ledus veidotājs iemet ledu tvertnē, dzirdamās skaņas ir normāla darbības daļa.
- Ja neveidojat ledu ilgāku laika periodu, ledus tvertnē var salipt. Ja tā noticis, izņemiet visu ledu un iztukšojiet tvertni.
- Ja dodaties garās brīvdienās vai komandējumā un ilgāku laiku neizmantosiet ledus dispenseru, aizveriet ūdens vārstu, lai nepieļautu sūces.
- Ja ledus nenāk ārā, pārbaudiet, vai ledus nav iestrēdzis teknē. Ja nepieciešams iztīriet to. Vai arī izņemiet ledus tvertni un pārbaudiet, vai ledus gabaliņi nav salīpuši kopā, ja nepieciešams izņemiet tos.

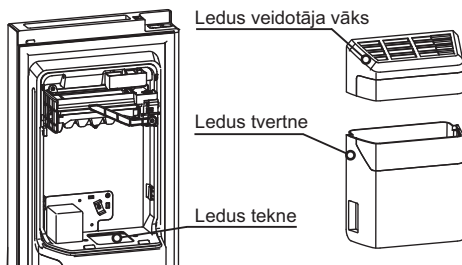

- Pirmie ledus gabaliņi pēc ierīces uzstādīšanas var būt mazi, jo ūdens caurulē ir iekļuvis gaiss. Lietošanas gaitā gaiss tiks izspiests. Ja ledus gabaliņi joprojām ir mazi, pārbaudiet, vai caurulē cirkulē gaiss, vai ūdens vārsts ir pietiekami atvērts vai ūdens spiediens ir pietiekami augsts.

- Iztīriet ledus tvertni, mazgājot ar maigu mazgāšanas līdzekli, kārtīgi izskalojiet un izžāvējiet. Neizmantojiet asus vai abrazīvus tīrīšanas līdzekļus vai šķīdinātājus.

- Pirms ielikt atpakaj ledus tvertni, pārbaudiet, vai abas uzsmavas ir piemērotā leņķī, lai pareizi savienotu. Ja tā nav, pagrieziet ledus tvernes savienotāju pareizajā leņķī, lai tas atbilstu motora savienotājam.

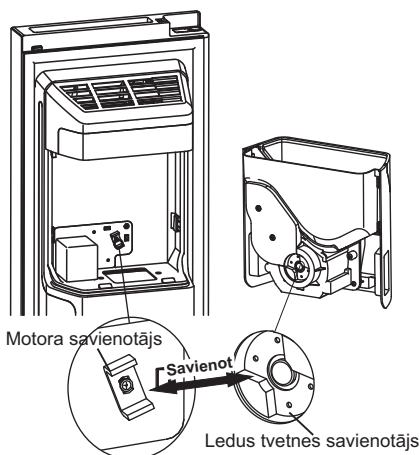

- Ja vēlaties vairāk vietas pārtikas uzglabāšanai, varat aizstāt ledus tvertni ar uzglabāšanas kasti. Lai pārliecinātos, ka ledus veidotājs ir izslēgts, „Ice Off” funkcijai jābūt aktivizētai.

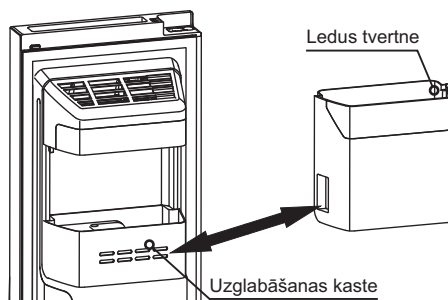

Brīdinājums!

- Neievietojiet ledus teknē vai ledus tvertnē pirkstus, rokas vai svešķermeņus. Varat gūt traumas vai mantas bojājumus.
- Neļaujiet bērniem turēties pie dispensera vai raut ledus uzglabāšanas tvertni. Bērni var gūt traumas.

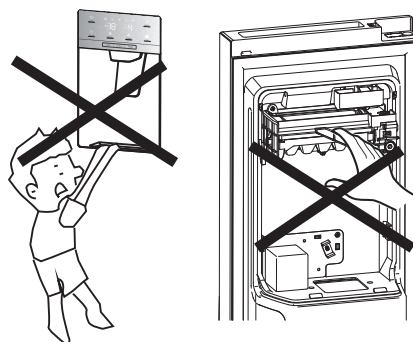

- Ledus veidotājam nepieciešams pievienojums pie ūdensapgādes. Ledusskapja ārpusē ūdens caurulei jābūt pievienotai pie ūdens filtra un krāna. Ieteicams to uzticēt kvalificētai personai.
- Lai atvērtu vai aizvērtu durvis, neizmantojiet pārmērīgu spēku, citādi ūdens var izlīst no ledus veidotāja.

Tīršana un apkope

Higiēnisku apsvērumu dēļ ierīci (ieskaitot ārējos un iekšējos piederumus) regulāri jātīra (vismaz reizi divos mēnešos).

Brīdinājums!

Tīršanas laikā ierīci nedrīkst pievienot elektrotīklam. Pastāv elektriskā trieciena risks! Pirms veikt tīršanu, izslēdziet ierīci un atvienojiet kontaktdakšu no sienas rozetes.

Ārpuses tīršana

Lai ierīce izskatītos nevainojami, tā regulāri jātīra.

- Noslaukiet digitālo paneli un displeja paneli ar tīru, mīkstu lupatiņu.
- Uzsmidziniet ūdeni uz tīršanas lupatiņas, nevis uz ierīces virsmas. Tas palīdz vienmērīgi sadalīt mitrumu uz virsmas.
- Tīriet durvis, rokturus un skapja virsmas ar maigu mazgāšanas līdzekli un tad noslaukiet ar mīkstu drānu.

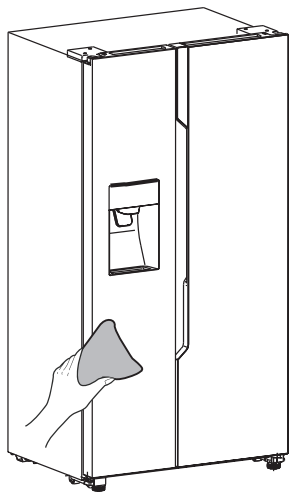

Brīdinājums!

- Neizmantojiet asus priekšmetus, jo tie var saskrāpēt virsmu.
- Tīršanai neizmantojiet atšķaidītāju, automašīnu mazgāšanas līdzekli, hloru, ēteriskās eļļas, abrazīvus tīršanas līdzekļus vai organiskos šķīdinātājus, piemēram, benzolu. Tie var sabojāt ierīces virsmu un var izraisītu ugunsgrēku.

Iekšpuses tīršana

Ierīces iekšpuse regulāri jātīra. To ir vieglāk tīrīt, ja ledusskapī ir maz pārtikas. Lai rūpīgāk iztīrītu ierīci, izņemiet atvilktnes un plauktus. Izslaukiet saldētavas iekšpusi ar vāju sodas bikarbonāta šķīdumu un tad izskalojiet ar siltu ūdeni, izmantojot izspiestu sūkli vai lupatiņu. Pirms ielikt atpakaļ plauktus un grozus, rūpīgi tos nosusiniet.

Rūpīgi nosusiniet visas virsmas un noņemamās detaļas.

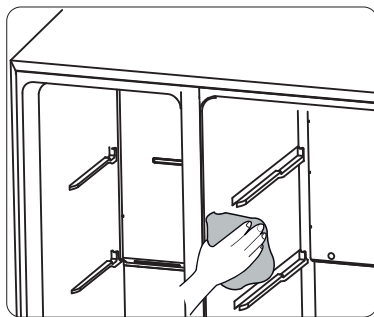

Ūdens tvertnes tīrīšana

Ūdens tvertne ir regulāri jātīra.

Izņemiet tvertni un noņemiet vāku. Izfīriet iekšpusi un notīriet vāku ar vieglu sodas šķīdumu, tad noskalojiet ar siltu ūdeni, izmantojot švammi vai lupatiņu. Pēc tam vēlreiz noskalojiet ar tīru dzeramo ūdeni. Pirms tvertnes ievietošanas ledusskapī, labi nožāvējiet virsmas. Kad esat pabeidzis tīrīšanu, ievietojiet tvertni horizontāli, virzienā uz priekšu.

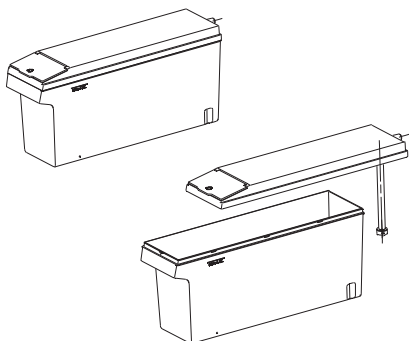

Lai gan šī ierīce atkausējas automātiski, uz saldētavas iekšējām sienām var parādīties sarma, ja saldētavas durvis tiek bieži atvērtas vai pārāk ilgi turētas vaļā. Ja sarma ir pārāk bieza, izvēlieties periodu, kad saldētava ir gandrīz tukša, un rīkojieties sekojoši:

1. Izņemiet pārtiku un piederumu grozus, atvienojiet ierīci no elektrotīkla un atstājiet durvis atvērtas. Lai paātrinātu atkausēšanas procesu, kārtīgi izvēdiniet telpu,

2. Kad atsaldēšana ir pabeigta, izfīriet saldētavu, kā norādīts pamācībā iepriekš.

Brīdinājums!

Lai noņemtu sarmu no saldētavas nodalījuma, neizmantojiet asus priekšmetus. Kad iekšpuse ir pilnīgi izžuvusi, ierīci var atkal pievienot elektrotīklam un ieslēgt.

Durvju blīvējuma tīrīšana

Rūpējieties, lai durvju blīvējums būtu tīrs. Lipīga pārtika un dzērieni var izraisīt blīvējuma pielipšanu skapim un, atverot durvis, to saplēst. Nomazgājiet blīvējumu ar vieglu mazgāšanas līdzekli un siltu ūdeni. Pēc tīrīšanas noskalojiet to un kārtīgi nožāvējiet.

Brīdinājums!

Ierīci drīkst ieslēgt tikai tad, kad blīvējums ir pilnīgi nožuvis.

LED lampas nomainīšana

Brīdinājums: LED lampa jānomaina kompetentai personai. Ja LED lampa ir bojāta, rīkojieties sekojoši:

1. Atvienojiet ierīci no elektrotīkla.
2. Noņemiet lampas pārsegu, paceļot to uz augšu un izņemot LED gaismu.
3. Ar vienu roku turiet LED vāku un ar otru roku velciet to, spiežot uz savienotāja bultas.
4. Nomainiet LED lampu un pareizi iespiediet to vietā un uzlieciet atpakaļ lampas pārsegu.

Noderīgi padomi

Padomi enerģijas taupīšanai

Lai ietaupītu elektroenerģiju, Hisense iesaka ievērot sekojošos padomus.

- Neturiet ilgstoši atvērtas ledusskapja durvis.
- Nodrošiniet, ka ierīce neatrodas karstuma avotu tuvumā (tieša saules gaisma, elektriskā cepeškrāsns vai plīts virsma, u.c.)
- Neuzstādiet temperatūru zemāku, nekā nepieciešams.
- Neuzglabājiet ierīcē siltu ēdienu vai iztvaikojošu šķidrumu.
- Novietojiet ierīci labi vēdinātā telpā, kur nav mitrums. Skatiet sadaļu "Ierīces uzstādīšana".
- Ja attēlā parādīta pareizā atvilktnu, augļu nodalījumu un plauktu kombinācija, nepielāgojiet kombināciju, jo tā ir izstrādāta visenergoefektīvākajā konfigurācijā.

Padomi svaigas pārtikas atdzesēšanai

- Neievietojiet karstu ēdienu tieši ledusskapī vai saldētavā. Iekšējā temperatūra palielināsies, rezultātā kompresoram būs jādarbojas vairāk un tiks patērēts vairāk elektroenerģijas.
- Apsedziet vai ietiniet ēdienu, sevišķi, ja tam ir spēcīgs aromāts.
- Novietojiet ēdienu pareizi, lai ap to var cirkulēt gaiss.

Padomi atdzesēšanai

- Gaļu (visa veida) ietiniet polietilēnā: ietiniet un novietojiet uz stikla plaukta virs dārzeņu atvilktnes. Vienmēr sekojiet pārtikas uzglabāšanas termiņam un izlietojiet pārtiku līdz ražotāja norādītajam datumam.
- Vārītus produktus, aukstus ēdienus, utt. jāaplāj un tos var novietot uz jebkura plaukta.
- Augļi un dārzenus jāuzglabā īpaši tiem paredzētajā atvilktnē.

- Sviests un siers jāietin hermētiskā folijā vai plastikāta plēvē.
- Piena pudelēm jābūt noslēgtām ar vāku un tās jānovieto durvju plauktos.

Padomi sasaldēšanai

- Pirmo reizi ieslēdzot ierīci vai pēc ilgstoša ierīces izmantošanas pārtraukuma, ļaujiet tai darboties vismaz 2 stundas zemākajos iestatījumos un tikai tad ievietojiet pārtiku nodalījumos.
- Gatavojiet ēdienu mazās porcijās, lai tas ātri un pilnīgi sasaltu un lai pēc tam varētu atkausēt tikai nepieciešamo daudzumu.
- Ietiniet pārtiku alumīnija folijā vai polietilēna pārtikas ietinamajā papīrā, kas ir hermētiski.
- Nepielaujiet, ka svaiga, nesasaldēta pārtika saskaras ar pārtiku, kas jau ir sasalusi. Šādā gadījumā sasaldēti pārtika var tikt daļēji atkausēta.
- Sasaldēti produkti, ja tos lieto uzreiz pēc izņemšanas no saldētavas, var izraisīt ādas apsaldējumus.
- Ieteicams saldētos iepakojumus marķēt, uzrakstot tiem datumus, lai varētu izsekot glabāšanas termiņam.

Ieteikumi saldētas pārtikas uzglabāšanai

- Pārlicinieties, ka pārtikas tirgotājs ir pareizi uzglabājis saldēto pārtiku.
- Pēc atsaldēšanas pārtika ātri sabojājas un to nedrīkst atkārtoti sasaldēt. Nepārsniedziet ražotāja norādīto uzglabāšanas laiku.

Ierīces izslēgšana

Ja ierīci nepieciešams uz ilgāku laiku izslēgt, veiciet sekojošo, lai nepieļautu pelējuma rašanos uz ierīces.

1. Izņemiet visu pārtiku.
2. Atvienojiet kontaktdakšu no sienas rozetes.
3. Izīriiet un kārtīgi izžāvējiet iekšpusi.
4. Nodrošiniet, ka visas durvis ir nedaudz pavērtas, lai gaiss varētu cirkulēt.

Kļūmju novēršana

Ja sakaraties ar ierīces darbības problēmām vai Jums radušās bažas, ka ierīce nedarbojas pareizi, pirms zvanīt klientu centram, veiciet vienkāršas pārbaudes, kas norādītas šajā pamācības sadaļā.

Brīdinājums! Nemēģiniet pats labot ierīci. Ja, pabeidzot zemāk minēto pārbaudi, problēma nav novērsta, sazinieties ar kvalificētu speciālistu, autorizētu servisa tehniķi vai veikalu, kur iegādājāties ierīci.

Problēma	Iespējamais iemesls un risinājums
Ierīce nedarbojas pareizi	Pārbaudiet, vai elektrības kontaktdakša ir kārtīgi ievietota sienas rozetē.
	Pārbaudiet drošinātāju vai elektropadeves ķēdi (pagarinātāju), ja nepieciešams, nomainiet to.
	Apkārtējā temperatūra ir pārāk zema. Mēģiniet iestatīt kamerā zemāku temperatūru, lai atrisinātu šo problēmu.
	Automātiskā atkausēšanas cikla laikā saldētava nedarbojas, vai nedarbojas īsu brīdi pēc ierīces ieslēgšanas. Tas ir normāli un nepieciešams, lai pasargātu kompresoru.
Nepatīkams aromāts	Iekšpusi var būt nepieciešams iztīrīt.
	Daži pārtikas produkti, trauki vai ietinamais materiāls var radīt nepatīkamu aromātu.
No ierīces atskan troksnis	Zemāk norādītās skaņas ir normāla parādība: <ul style="list-style-type: none"> • Kompresora darba skaņa. • Gaisa kustības skaņa no mazā ventilatora motora saldētāja nodalījumā vai citos nodalījumos. • Burbuļojoša skaņa līdzīgi kā vāroties ūdenim. • Plaukšķoša skaņa automātiskas atkausēšanas laikā. • Klikšķoša skaņa pirms kompresora iedarbošanās.
	Citas neparastas skaņas var rasties zemāk minēto iemeslu dēļ un Jums jāveic pārbaude un jāveic darbības: <p>Ledusskapis nav līmenī.</p> <p>Ierīces aizmugure pieskaras sienai.</p> <p>Pudeles vai trauki ierīces iekšpusē krīt vai ripo.</p>
Motors darbojas nepārtraukti	Ir normāli bieži dzirdēt motora skaņu, sekojošos apstākļos tas darboties biežāk: <ul style="list-style-type: none"> • Temperatūras iestatījums ir zemāks, nekā tas nepieciešams • Ierīcē nesen ievietots liels daudzums silta ēdiena. • Temperatūra ārpus ierīces ir pārāk augsta. • Durvis pārāk ilgi vai pārāk bieži tiek atstātas vajā. • Pēc ierīces uzstādīšanas vai, ja tā ilgu laiku bijusi izslēgta.
Nodalījumā veidojas sarmas kārtā	Pārbaudiet, vai nav nobloķētas gaisa atveres. Pārliedzinieties, ka ēdiens ir novietots ierīcē, nodrošinot pietiekamu vēdināšanu. Pārliedzinieties, ka durvis ir pilnīgi aizvērtas. Lai noņemtu sarmu, skatiet pamācības sadaļu par tīrīšanu un apkopi.

Temperatūra iekšpusē pārāk augsta	Iespējams, esat atstājis durvis vaļā pārāk ilgi vai pārāk bieži; iespējams kāds šķērslis neļauj durvīm aizvērties; vai ierīcei nav pietiekami daudz brīvas vietas sānos, aizmugurē un augšā.
Temperatūra iekšpusē pārāk zema	Paaugstiniet temperatūru, sekojot norādījumiem pamācības nodaļā "Displeja vadība".
Durvis nevar aizvērt viegli	Pārbaudiet, vai ledusskapis ir sagāzts uz aizmuguri par 10-15mm, lai durvis pašas aizvērtos. Pārbaudiet vai durvju aizvēršanu netraucē šķēršļi iekšpusē.
Ūdens notek uz grīdas	Ūdens savākšanas tvertne (ledusskapja apakšā aizmugurē) var nebūt līmenī vai notekas tekne (atrodas zem kompresora novietnes augšas) var nebūt pareizi novietota, lai novirzītu ūdeni uz šo tvertni, iespējams, noteka ir bloķēta. Lai pārbaudītu savākšanas tvertni un noteku, Jums jāatbīda ledusskapis no sienas.
Nedarbojas apgaismojums	<ul style="list-style-type: none"> • Var būt bojāts LED apgaismojums. Lai uzzinātu, kā nomainīt LED apgaismojumu, skatiet pamācības sadaļu par tīrīšanu un apkopi. • Durvis pārāk ilgi ir atstātas vaļā un vadības sistēma ir izslēgusi apgaismojumu. Lai no jauna ieslēgtu apgaismojumu, aizveriet un atkal atveriet durvis.
Netiek veidots ledus	<ul style="list-style-type: none"> • Vai pēc ledusskapja uzstādīšanas nogaidījāt 10 stundas, pirms mēģināt izveidot ledus veidotājā ledu? Ja temperatūra ierīces iekšpusē nav pietiekoši zema, būs nepieciešams ilgāks laiks, lai izveidotu ledu. • Vai ir pareizi uzstādīta ūdens tvertne? Pārliedzieties, ka tajā ir pietiekami daudz ūdens. • Pārliedzieties, vai neesat neļauši manuāli apturējis ledus veidošanas procesu. Pārliedzieties vai režīmi „Cubed” vai „Crushed” ir aktivizēti. • Pārliedzieties, vai ledus gabaliņi nav nobloķējuši ledus izvadi. • Pārliedzieties, vai temperatūra saldētavā nav pārāk augsta. Ja nepieciešams, pazeminiet to.
Nedarbojas ūdens dispensers	<ul style="list-style-type: none"> • Pārliedzieties, vai pievienota ūdens tvertne un tajā ir ūdens. • Pārliedzieties, vai ūdens padeves nav bojāta, vai to nav nosprostojuši svešķermeņi. • Pārliedzieties, vai ūdens tvertne nav sasalusi pārlietu zemas iestatītās temperatūras dēļ. Iestatiet augstāku temperatūru. • Pārbaudiet, vai darbojas sūkņi.

Ierīces nodošana atkritumos

Šo ierīci aizliegts nodot atkritumos kopā ar parastajiem mājsaimniecības atkritumiem. Ir vairākas iespējas, kā nodot šo ierīci atkritumos:

- Pašvaldība ir izveidojusi savākšanas sistēmu elektrisko un elektronisko atkritumu savākšanai, neradot lietotājam papildus izmaksas.
- Ražotājs pieņem atpakaļ nolietoto ierīci, neradot lietotājam papildus izmaksas.
- Nolietotās ierīces satur vairākus vērtīgus materiālus, tās var pārdot metāllūžņu uzpircējiem. Nolietoto ierīču izmešana mežā vai citur dabā apdraud Jūsu dzīvību, jo bīstamās vielas noplūst gruntsūdeņos un no jauna nokļūst pārtikas ķēdē.

	Pareiza ierīces nodošana atkritumos
	<p>Šis simbols uz produkta vai uz tā iepakojuma norāda, ka to nedrīkst izmest kopējos mājsaimniecības atkritumos. Jūs esat atbildīgs par nolietotā aprīkojuma nodošanu īpašā savākšanas vietā, kur pārstrādā nolietotu elektrisko un elektronisko aprīkojumu.</p> <p>Nolietotā aprīkojuma atsevišķa savākšana un otrreizēja pārstrāde palīdzēs saglabāt dabas resursus un nodrošinās aprīkojuma pārstrādi cilvēku veselībai un apkārtējai videi drošā veidā. Lai iegūtu papildu informāciju par nolietotā aprīkojuma nodošanu otrreizējai pārstrādei, sazinieties ar vietējo pašvaldību, mājsaimniecības atkritumu apsaimniekošanas uzņēmumu vai veikalu, kur iegādājāties šo precī.</p>